



AWIDOOR PIVOT

Spektakularne wejście do domu

AWIDOOR Pivot

Drzwi o spektakularnych wymiarach, łatwe w obsłudze, zapewniające bezpieczeństwo i wysokie parametry termiczne? Teraz to wszystko możliwe w jednej konstrukcji. Prezentujemy designerskie drzwi AWIDOOR Pivot.

System drzwi obrotowych AWIDOOR Pivot to wyjątkowe podejście do drzwi wejściowych. Pozwala tworzyć bardzo duże konstrukcje, z wypełnieniem panelowym (AWIDOOR Pivot Giant) oraz przeszklone (AWIDOOR Pivot Colos).



System drzwi obrotowych AWIDOOR Pivot zapewnia doskonałą izolacyjność termiczną i szczelność. Drzwi AWIDOOR Pivot dostępne są również z zabezpieczeniem przed włamaniem.

Cechy systemu:

- idealne rozwiązanie dla osób poszukujących niestandardowych aranżacji drzwi wejściowych;
- spełniają wymagania dotyczące bezpieczeństwa, izolacyjności termicznej, stabilności oraz szczelności, pozwalając jednocześnie na tworzenie naprawdę dużych konstrukcji;
- odejście od zawiasów na standardowych mocowaniach bocznych oraz zastosowanie przesuniętej osi zawiasów pozwala wyprodukować drzwi o spektakularnych wymiarach (do 4m wysokości) i wadze (do 500 kg), co wpływa na wyjątkowy efekt wizualny;
- najnowsza technologia oraz innowacyjny system mocowania zapewniają najwyższą jakość użytkowania oraz lekkość otwierania bez względu na ciężar skrzydła;
- drzwi mogą być panelowe lub szklane;
- możliwość wykonania skrzydła otwieranego na zewnątrz i do wewnątrz;
- możliwe zabezpieczenie przed włamaniem w klasie RC2;
- możliwość zastosowania systemowego odwodnienia liniowego,
- w standardzie ogranicznik otwarcia, opcjonalnie zintegrowany, ukryty samozamykacz;
- otwieranie za pomocą klucza, kodu lub skanu palca.

PARAMETRY TECHNICZNE

KOMFORT

	Maksymalna przepuszczalność powietrza	4 (600 Pa)
	Wodoszczelność	4A (150 Pa)
	Odporność na obciążenie wiatrem	C3 (1200 Pa)



BEZPIECZEŃSTWO

	Odporność na włamanie	RC2/WK2
---	-----------------------	---------



ENERGIA

	Izolacyjność termiczna	1,5 W/m ² K
---	------------------------	------------------------

MAKSYMALNE WYMIARY SKRZYDŁA

	AWIDOOR Pivot Giant (panelowe) AWIDOOR Pivot Giant (szklane)	1500 x 3000 mm* 1700 x 3000 mm
	AWIDOOR Pivot Colos (szklane)	2500 x 4000 mm

MINIMALNE WYMIARY SKRZYDŁA

	AWIDOOR Pivot Giant z elektroniką	1150 x 2230 mm
	AWIDOOR Pivot Giant manualny	1150 x 2000 mm
	AWIDOOR Pivot Colos	1200 x 2000 mm

* rozwiązanie ograniczone przez ciężar skrzydła oraz maksymalne wymiary panelu

MOŻLIWOŚCI MONTAŻU

ZABUDOWA STANDARDOWA

Należy przewidzieć odwodnienie liniowe

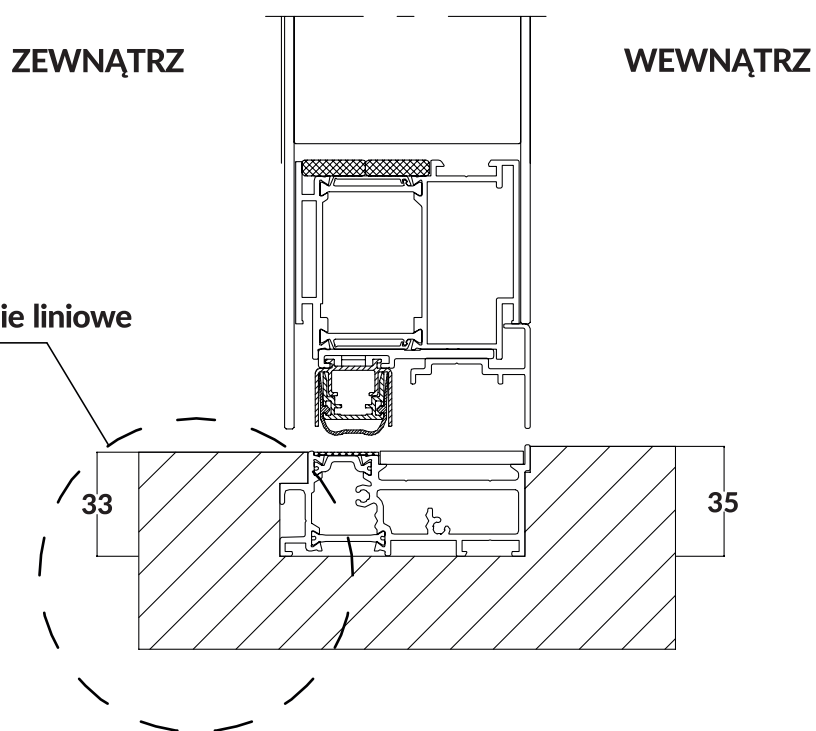

ZABUDOWA OPCJONALNA - Z SYSTEMOWYM ODWODNIENIEM LINIOWYM

