



# AWIDOOR PIVOT

*Spektakulärer Hauseingang*

# AWIDOOR Pivot

**Eine Tür in spektakulären Abmessungen, die einfach zu bedienen ist sowie Sicherheit und hohe thermische Leistung gewährleistet? All dies ist nun in einer einzigen Konstruktion möglich.**

Die neue AWIDOOR Pivot Designtür stellen wir nun vor.

Das AWIDOOR Pivot-Türsystem ist ein einzigartiges Konzept für Eingangstüren. Es lässt sehr große Konstruktionen mit Paneel- (AWIDOOR Pivot Giant) oder Glasfüllung (AWIDOOR Pivot Colos).



Das AWIDOOR Pivot-Türsystem gewährleistet eine hervorragende Wärmedämmung und Dichtigkeit. Die AWIDOOR Pivot-Türen sind auch mit Einbruchsisicherung erhältlich.

## SYSTEMMERKMALE:

- eine ideale Lösung für alle, die eine nicht standardisierte Haustürgestaltung suchen;
- erfüllt die Anforderungen an Sicherheit, Wärmedämmung, Stabilität und Dichtheit wobei gleichzeitig die Schaffung wirklich großer Konstruktionen ermöglicht wird;
- Die Abweichung von den seitlichen Standardbeschlägen und die Verwendung versetzter Scharnierachse ermöglicht die Herstellung von Türen in spektakulären Abmessungen (bis zu 4 m Höhe) und Gewichten (bis zu 500 kg), was zu einem einzigartigen optischen Effekt beiträgt;
- Die neueste Technologie und das innovative Befestigungssystem gewährleisten höchste Gebrauchsqualität und ein leichtes Öffnen unabhängig vom Flügelgewicht;
- Die Tür kann mit einer Paneel- oder Glasfüllung ausgeführt werden;
- ein- und auswärts öffnende Fensterflügel möglich;
- einbruchssichere RC2-Klasse möglich;
- Möglichkeit der Verwendung eines linearen Entwässerungssystems,
- standardmäßig mit Öffnungsbegrenzer, optional mit integriertem verdecktem Türschließer ausgestattet;
- Öffnen mit Schlüssel, Code oder Fingerabdruck.

# TECHNISCHE INFORMATIONEN

## KOMFORT

	Luftdichtigkeit max. Prüfdruck	4 (600 Pa)
	Wasserdichtigkeit	4A (150 Pa)
	Windlastwiderstand	C3 (1200 Pa)

## SICHERHEIT

	Diebstahlsicherung	RC2/WK2
---	--------------------	---------



## KRAFT

	Wärmedämmung	1,5 W/m <sup>2</sup> K
---	--------------	------------------------

## MAXIMALE FLÜGELABMESSUNGEN

	AWIDOOR Pivot Giant (Paneelfüllung) AWIDOOR Pivot Giant (Glas)	1500 x 3000 mm* 1700 x 3000 mm
	AWIDOOR Pivot Colos (mit Glasfüllung)	2500 x 4000 mm

## MINIMALE FLÜGELABMESSUNGEN

	AWIDOOR Pivot Giant mit Elektronik	1150 x 2230 mm
	AWIDOOR Pivot Giant manuell	1150 x 2000 mm
	AWIDOOR Pivot Colos	1200 x 2000 mm

\*Lösung begrenzt durch Flügelgewicht und maximale Paneelabmessungen

# MONTAGEMÖGLICHKEITEN

## STANDARD

Das Linienentwässerungssystem muss vorgesehen werden

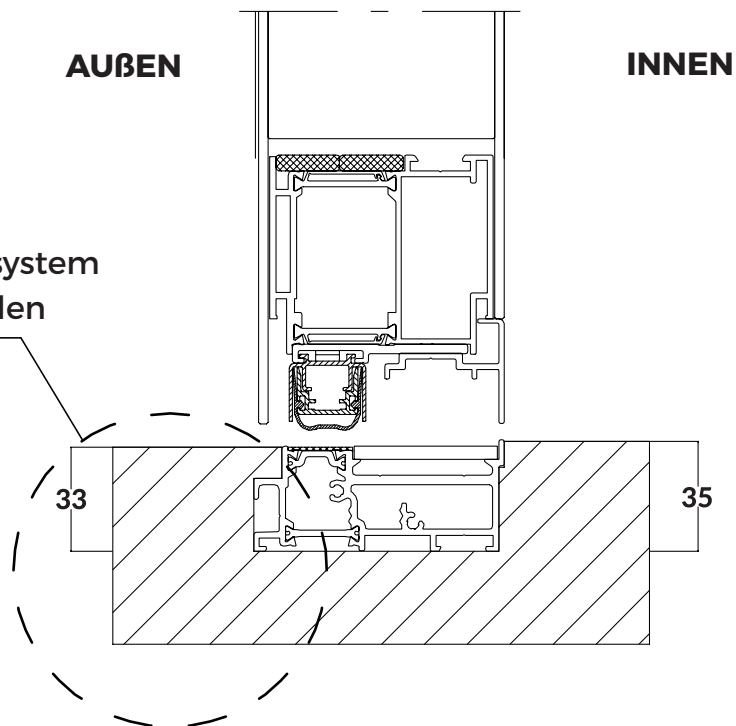

## OPTIONAL

### MIT SYSTEMHAFTEM LINIENENTWÄSSERUNGSSYSTEMS

